

Vostro 3267/3268

Quick Start Guide

Guide d'information rapide
Guida introduttiva rapida
Guia de iniciação rápida
Guía de inicio rápido



1 Connect the keyboard and mouse

Connecter le clavier et la souris
Collegare la tastiera e il mouse
Ligar o teclado e o rato
Conecte el teclado y el mouse

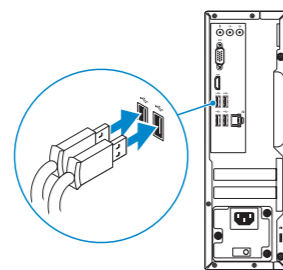

2 Connect the network cable — optional

Connecter le câble réseau (facultatif)
Collegare il cavo di rete (opzionale)
Ligar o cabo de rede — opcional
Conecte el cable de red (opcional)

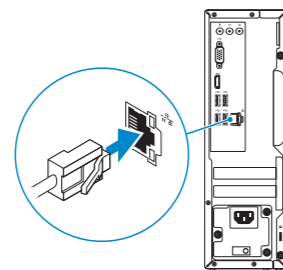

3 Connect the display

Connecter l'écran
Collegare lo schermo
Ligar o monitor
Conecte la pantalla

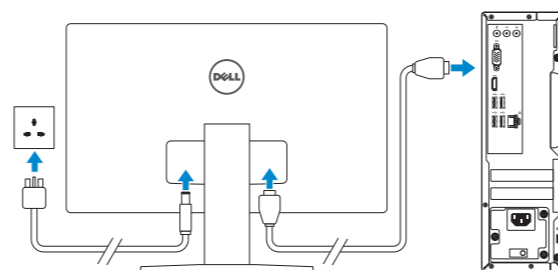

NOTE: If you ordered your computer with a discrete graphics card, connect the display to the discrete graphics card.

REMARQUE : Si vous avez commandé votre ordinateur avec une carte graphique dédiée, connectez l'écran à celle-ci.

N.B.: se il computer è stato ordinato con una scheda grafica discreta, collegare lo schermo alla scheda grafica discreta.

NOTA: Caso tenha encomendado o computador com uma placa gráfica separada, ligue o monitor à placa gráfica separada.

NOTA: Si encargó su equipo con una tarjeta de gráficos discretos, conecte la pantalla al conector en la tarjeta de gráficos discretos.

4 Connect the power cable and press the power button

Connecter le câble d'alimentation et appuyer sur le bouton d'alimentation
Collegare il cavo di alimentazione e premere l'Accensione
Ligar o cabo de alimentação e premir o botão de ligação
Conecte el cable de alimentación y presione el botón de encendido

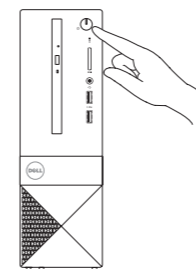
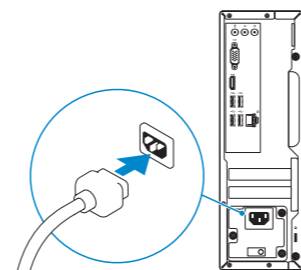

5 Finish Windows 10 setup

Terminer l'installation de Windows 10 | Terminare l'installazione di Windows 10
Concluir a configuração do Windows 10 | Finalice la configuración de Windows 10



Connect to your network

Se connecter au réseau
Connettere alla rete
Estabeleça ligação à rede
Conéctese a una red

NOTE: If you are connecting to a secured wireless network, enter the password for the wireless network access when prompted.

REMARQUE : Si vous vous connectez à un réseau sans fil sécurisé, saisissez le mot de passe d'accès au réseau sans fil lorsque vous y êtes invité.

N.B.: per collegarsi a una rete senza fili protetta, inserire la password di accesso alla rete senza fili quando richiesto.

NOTA: Se estiver a ligar a uma rede sem fios protegida, introduza a palavra passe de acesso à rede sem fios quando solicitado.

NOTA: Si se conecta a una red inalámbrica segura, introduzca la contraseña de acceso a la red inalámbrica cuando se le solicite.



Sign in to your Microsoft account or create a local account

Se connecter à un compte Microsoft ou créer un compte local
Effettuare l'accesso al proprio account Microsoft oppure creare un account locale
Inicie sessão na sua conta Microsoft ou crie uma conta local
Inicie sesión en su cuenta de Microsoft o cree una cuenta local

Product support and manuals
Assistance produit et manuels
Supporto prodotto e manuali
Suporte e manuais do produto
Manuales y soporte técnico de productos

Dell.com/support
Dell.com/support/manuals
Dell.com/support/windows

Contact Dell

Contacter Dell | Contattare Dell
Contactar a Dell | Póngase en contacto con Dell

Dell.com/contactdell

Regulatory and safety

Règlementations et sécurité | Normative e sicurezza
Regulamentos e segurança | Normativa y seguridad

Dell.com/regulatory_compliance

Regulatory model

Modèle réglementaire | Modello normativo
Modelo regulamentar | Modelo normativo

D13S

Regulatory type

Type réglementaire | Tipo di conformità
Tipo regulamentar | Tipo normativo

D13S002

Computer model

Modèle de l'ordinateur | Modello computer
Modelo do computador | Modelo de equipo

Vostro 3267/3268



06TNP1A00

Create recovery media for Windows

Créer des supports de récupération pour Windows

Creare un supporto di ripristino per Windows

Criar um suporte de dados para recuperação do Windows

Cree medios de recuperación para Windows

In Windows search, type Recovery, click Create a recovery media, and follow the instructions on the screen.

Dans la barre de recherche Windows, saisissez **Récupération**, puis cliquez sur **Créer un support de récupération** et suivez les instructions qui s'affichent à l'écran.

In Windows search, digitare **Ripristino**, fare clic su **Crea supporto di ripristino** e seguire le istruzioni visualizzate.

Na procura do Windows, escreva **Recuperação**, clique em **Criar suporte de dados para recuperação**, e siga as instruções no ecrã.

En la búsqueda de Windows, escriba **Recuperación**, haga clic en **Crear un medio de recuperación** y siga las instrucciones que aparecen en pantalla.

Locate Dell apps

Localiser les applications Dell | Individuare le app Dell

Localizar as aplicações Dell | Localice las aplicaciones Dell



Dell Product Registration

Register your computer

Enregistrer votre ordinateur

Registrare il computer

Registe o seu computador

Registre el equipo



Dell SupportAssist

Check and update your computer

Rechercher des mises à jour et les installer sur votre ordinateur

Verificare e aggiornare il computer

Verifique e atualize o seu computador

Busque actualizaciones para su equipo

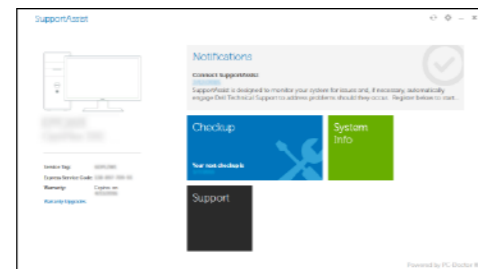

Features

Caratteristiche | Funzioni | Funcionalidades | Funciones

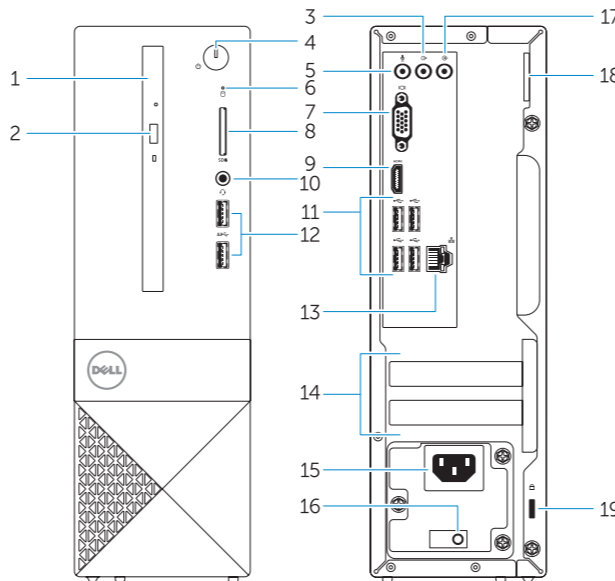

1. Optical drive
2. Optical drive eject button
3. Line-out port
4. Power button
5. Microphone port
6. Hard drive activity light
7. VGA port
8. Memory card reader
9. HDMI port
10. Headset port
11. USB 2.0 ports
12. USB 3.0 ports
13. Network port
14. Expansion card slots

1. Lecteur optique
2. Bouton d'éjection du lecteur optique
3. Port de sortie
4. Bouton d'alimentation
5. Port microphone
6. Voyant d'activité du disque dur
7. Port VGA
8. Lecteur de carte mémoire
9. Port HDMI
10. Port pour casque
11. Ports USB 2.0
12. Ports USB 3.0
13. Port réseau
14. Emplacements pour carte d'extension

15. Power connector port
16. Power supply diagnostic light
17. Line-in connector
18. Padlock ring
19. Security cable slot

15. Port du connecteur d'alimentation
16. Voyant de diagnostic de l'alimentation
17. Connecteur d'entrée
18. Anneau pour cadenas
19. Passage du câble de sécurité

1. Unità ottica
2. Pulsante di espulsione dell'unità ottica
3. Porta della linea di uscita
4. Accensione
5. Porta microfono
6. Indicatore di attività del disco rigido
7. Porta VGA
8. Lettore di schede di memoria
9. Porta HDMI
10. Porta auricolare
11. Porte USB 2.0
12. Porte USB 3.0
13. Porta di rete
14. Slot delle schede di espansione

1. Unidade óptica
2. Botão de ejeção da unidade ótica
3. Porta de saída de linha
4. Botão para ligar/desligar
5. Porta de auscultador
6. Luz de actividade da unidade de disco rígido
7. Porta VGA
8. Leitor de placa de memória
9. Porta HDMI
10. Porta para auscultadores
11. Portas USB 2.0
12. Portas USB 3.0
13. Porta de rede
14. Slots da placa de expansão

15. Porta connettore di alimentazione
16. Indicatore di diagnostica dell'alimentatore
17. Connettore della linea di ingresso
18. Anello del lucchetto
19. Slot per cavo di sicurezza

15. Porta do conetor de alimentação
16. Luz de diagnóstico da fonte de alimentação
17. Conetor de entrada de linha
18. Anel para cadeado
19. Ranhura do cabo de segurança

1. Unidad óptica
2. Botón de expulsión de la unidad óptica
3. Puerto de línea de salida
4. Botón de encendido
5. Puerto del micrófono
6. Indicador de actividad del disco duro
7. Puerto VGA
8. Lector de tarjetas de memoria
9. Puerto HDMI
10. Puerto para auriculares
11. Puertos USB 2.0
12. Puertos USB 3.0
13. Puerto de red
14. Ranuras para tarjetas de expansión

15. Puerto del conector de alimentación
16. Indicador luminoso de diagnóstico de la fuente de alimentación
17. Conector de línea de entrada
18. Anillo del candado
19. Ranura para cable de seguridad